



C14452シリーズ

**微弱光検出が可能な光計測モジュール、
アナログ出力**

C14452シリーズは、可視～近赤外用のMPPCを内蔵した微弱光検出が可能な光計測モジュールです。MPPC、アンプ、高電圧電源回路、温度補償回路から構成されています。受光面サイズはφ1.5 mm、φ3 mmのタイプがあり、信号出力形式はアナログです。外部より電源(±5 V)を供給するだけで動作します。

特長

- 可視～近赤外用
- 低い雑音等価電力
- 温度補償回路を内蔵
- 小型、軽量
- アナログ出力

用途

- フローサイトメトリ
- 微弱光計測
- 蛍光計測
- 分析機器

構成

項目	記号	C14452-1550GA	C14452-3050GA	単位
有効受光面サイズ	-	φ1.5	φ3	mm
ピクセルピッチ	-	50		μm
ピクセル数	-	724	2836	-

絶対最大定格

項目	記号	条件	定格値	単位
電源電圧	Vs		±6	V
動作温度	Topr	結露なきこと*1	-10 ~ +60	°C
保存温度	Tstg	結露なきこと*1	-20 ~ +80	°C

*1: 高温環境においては、製品とその周囲で温度差があると製品表面が結露しやすく、特性や信頼性に影響が及ぶことがあります。
注) 絶対最大定格を一瞬でも超えると、製品の品質を損なう恐れがあります。必ず絶対最大定格の範囲内で使用してください。

電気的および光学的特性 (指定のない場合は Ta=25 °C, λ=λp, Vs=±5 V)

項目	記号	条件	C14452-1550GA			C14452-3050GA			単位	
			Min.	Typ.	Max.	Min.	Typ.	Max.		
感度波長範囲	λ		350 ~ 1000			350 ~ 1000			nm	
最大感度波長	λp		-	600	-	-	600	-	nm	
出力電圧の温度安定度	-	Ta=25 ± 10 °C	-	-	±5	-	-	±5	%	
光電変換感度	-		0.7 × 10 ⁹	1.0 × 10 ⁹	1.3 × 10 ⁹	0.7 × 10 ⁹	1.0 × 10 ⁹	1.3 × 10 ⁹	V/W	
遮断周波数	fc	-3 dB, 正弦波	高域	1.4	2	-	1.4	2	-	MHz
			低域	DC			DC			-
上昇時間	tr	10%~90%, 1p.e.	-	5	-	-	9	-	ns	
雑音等価電力	NEP	暗状態	-	1.3	2.6	-	3	6	fW/Hz ^{1/2}	
最低検出限界	-	暗状態	-	2	4	-	4.3	8.6	pW rms	
最大出力電圧	-		-	4.7	-	-	4.7	-	V	

電气的特性

項目	記号	条件	Min	Typ	Max	単位
電源電圧*2	+Vs		+4.75	+5	+5.25	V
	-Vs		-4.75	-5	-5.25	
消費電流	Ic	+Vs	-	+50	+250	mA
		-Vs	-	-20	-40	

*2: 出力が300 mA以上の電源を使用する必要があります。

ブロック図

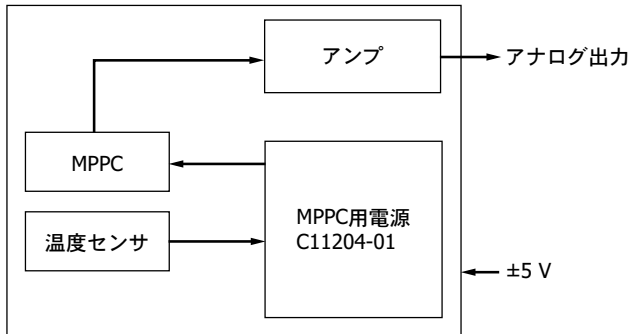

KACCC06753A

接続例

付属の電源ケーブルを用いてMPPCモジュールを電源に接続します。MPPCモジュールをオシロスコープに接続することによって、MPPCモジュールの出力波形を観測することができます。

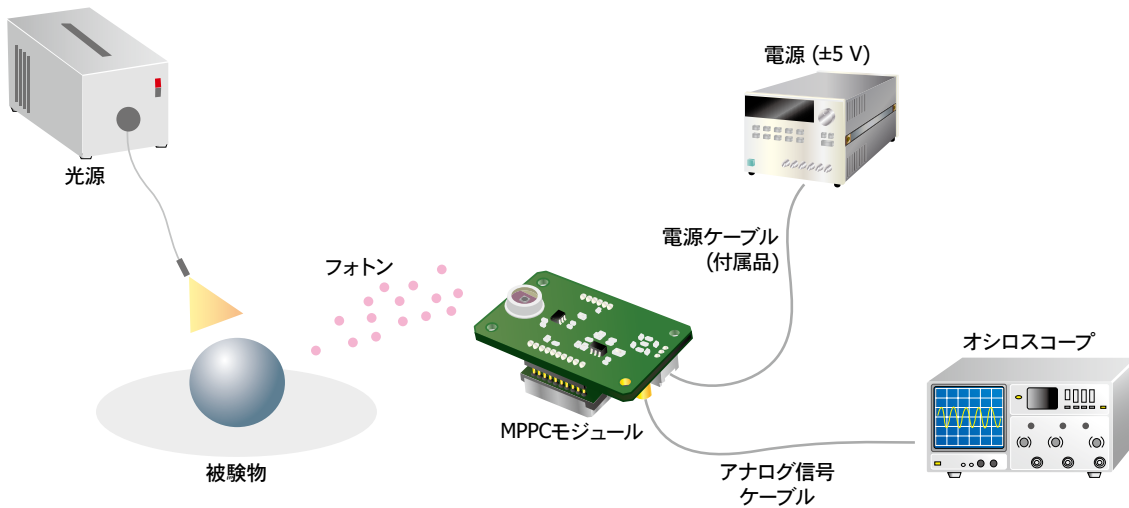

KACCC10013A

測定例

アナログ出力

(入射光量: 200 pW, $\lambda = \lambda_p$)

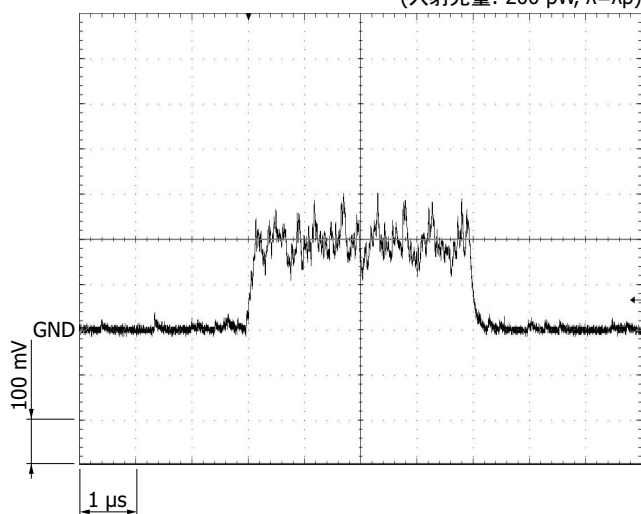

光電変換感度 - 波長

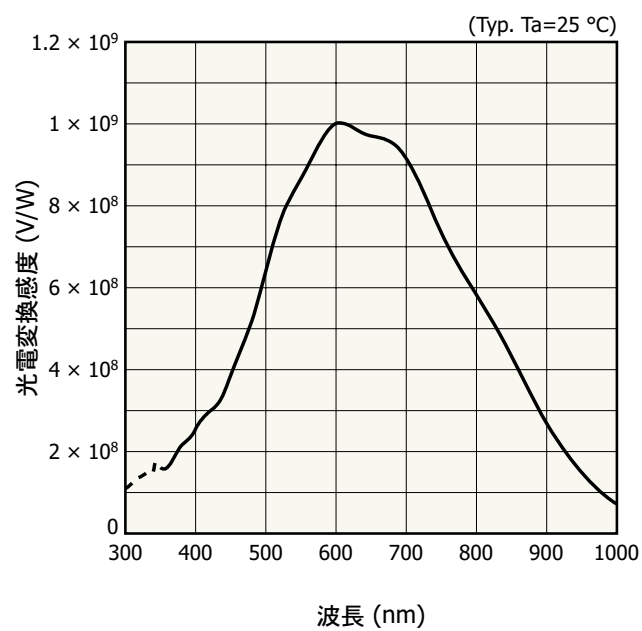

KACCB0536JA

周波数特性 (代表例)

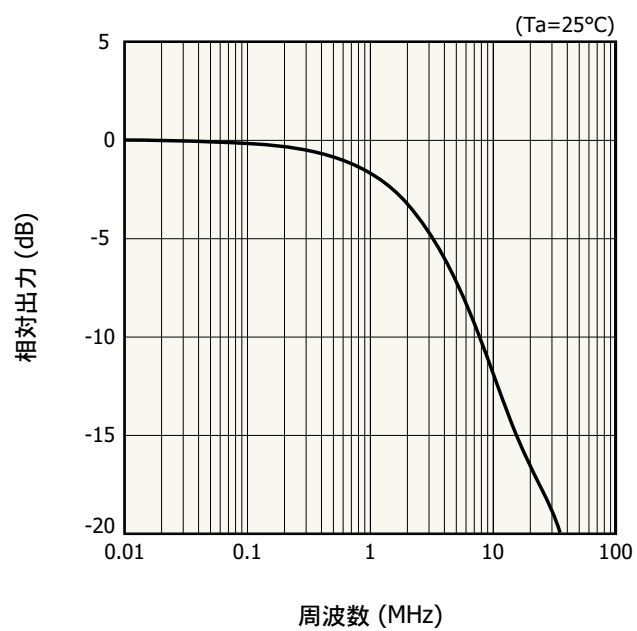

KACCB0590JA

直線性

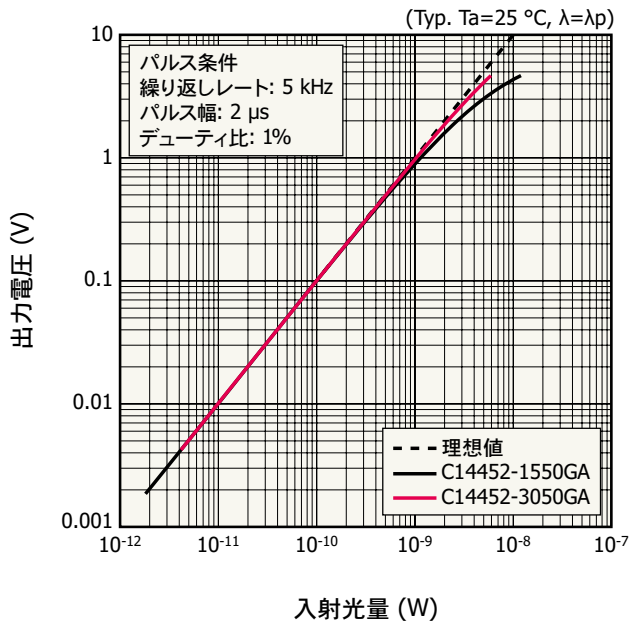

KACCB05843A

外形寸法図 (単位: mm)

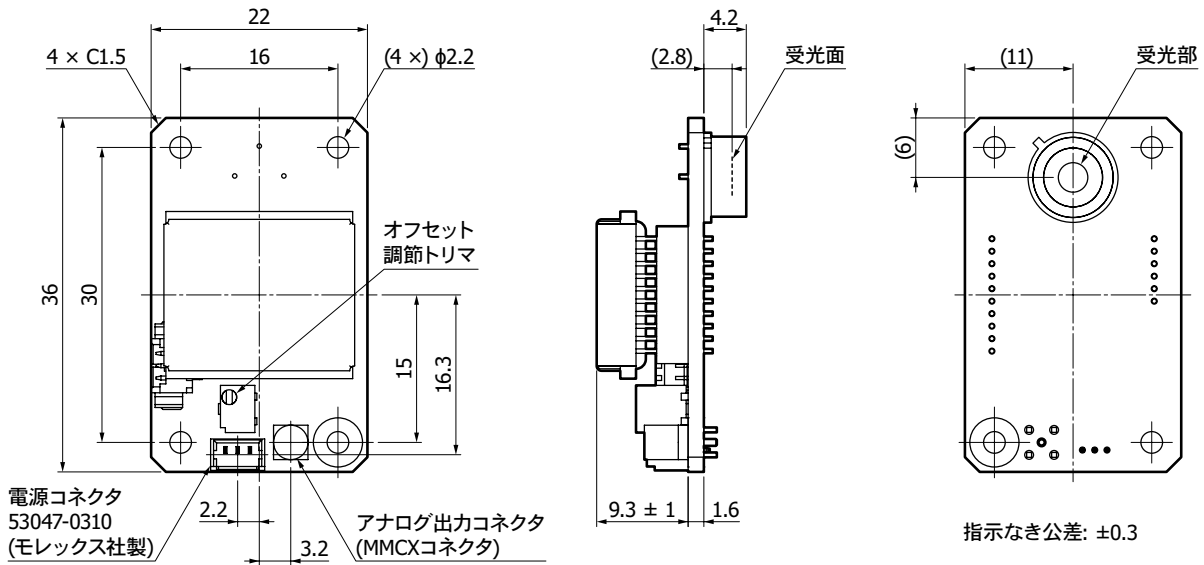

KACCA04203B

付属品

- ・電源ケーブル
- ・取扱説明書

オプション (別売)

MMCX-BNCケーブル A12763

外形寸法図 (単位: mm)

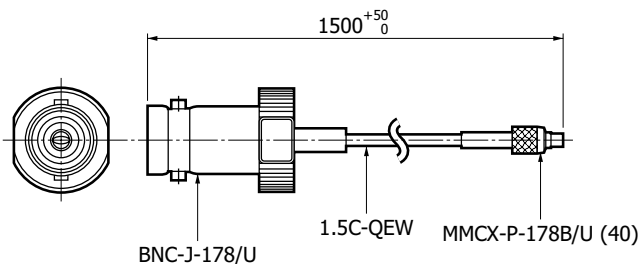

KACCA0358JA

MPPCモジュールのラインアップ

型名	出力形式	受光面サイズ (mm)	ピクセルピッチ (μm)	冷却
C14455-1550GA	アナログ	φ1.5	50	電子冷却
C14455-3050GA		φ3		
C14455-1550GD	デジタル	φ1.5		電子冷却
C14455-3050GD		φ3		

関連情報

www.hamamatsu.com/sp/ssd/doc_ja.html

注意事項

- ・製品に関する注意事項とお願い

MPPCは、浜松ホトニクス株式会社の登録商標です。

本資料の記載内容は、令和4年5月現在のものです。

製品の仕様は、改良などのため予告なく変更することがあります。本資料は正確を期するため慎重に作成されたものですが、まれに誤記などによる誤りがある場合があります。本製品を使用する際には、必ず納入仕様書をご用命の上、最新の仕様をご確認ください。

本製品の保証は、納入後1年以内に瑕疵が発見され、かつ弊社に通知された場合、本製品の修理または代品の納入を限度とします。ただし、保証期間内であっても、天災および不適切な使用に起因する損害については、弊社はその責を負いません。

本資料の記載内容について、弊社の許諾なしに転載または複製することを禁じます。

浜松ホトニクス株式会社

www.hamamatsu.com

仙台営業所 〒980-0021 仙台市青葉区中央3-2-1 (青葉通プラザ11階)
 筑波営業所 〒305-0817 つくば市研究学園5-12-10 (研究学園スクウェアビル7階)
 東京営業所 〒100-0004 東京都千代田区大手町2-6-4 (常盤橋タワー11階)
 中部営業所 〒430-8587 浜松市中区砂山町325-6 (日本生命浜松駅前ビル)
 大阪営業所 〒541-0052 大阪市中央区安土町2-3-13 (大阪国際ビル10階)
 西日本営業所 〒812-0013 福岡市博多区博多駅東1-13-6 (いちご博多イーストビル5階)

TEL (022) 267-0121 FAX (022) 267-0135
 TEL (029) 848-5080 FAX (029) 855-1135
 TEL (03) 6757-4994 FAX (03) 6757-4997
 TEL (053) 459-1112 FAX (053) 459-1114
 TEL (06) 6271-0441 FAX (06) 6271-0450
 TEL (092) 482-0390 FAX (092) 482-0550

固体営業推進部 〒435-8558 浜松市東区市野町1126-1 TEL (053) 434-3311 FAX (053) 434-5184